

Вентилятор напольный PSF 3080 POLARIS

Руководство по эксплуатации

Благодарим Вас за выбор продукции, выпускаемой под торговой маркой POLARIS. Наши изделия разработаны в соответствии с высокими требованиями качества, функциональности и дизайна. Мы уверены, что Вы будете довольны приобретением нового изделия нашей фирмы.

Перед началом эксплуатации прибора внимательно прочитайте данное руководство, в котором содержится важная информация, касающаяся Вашей безопасности, а также рекомендации по правильному использованию прибора и уходу за ним.

Сохраните руководство вместе с гарантийным талоном, кассовым чеком, по возможности, картонной коробкой и упаковочным материалом.

Внимание: важные меры предосторожности и инструкции, содержащиеся в данном руководстве, не охватывают все возможные условия и ситуации, которые могут возникнуть в процессе эксплуатации вентилятора. Следует учитывать, что в конструкции изделия невозможно предусмотреть такие факторы, как здравый смысл, предосторожность и внимание работающих с ним лиц. Соблюдение таких факторов должно обеспечиваться самими такими лицами при эксплуатации оборудования.

Оглавление

Общая информация	2
Общие указания по безопасности	2
Специальные указания по безопасности данного прибора	3
Сфера использования	3
Описание прибора	4
Комплектация	5
Сборка.....	5
Эксплуатация прибора	6
Техническое обслуживание и чистка	6
Хранение.....	7
Транспортировка	8
Реализация.....	9
Если у Вас возникла проблема	9
Требования по утилизации	9
Технические характеристики	9
Информация о сертификации.....	9
ГАРАНТИЙНЫЕ ОБЯЗАТЕЛЬСТВА.....	10

Общая информация

Настоящее руководство по эксплуатации предназначено для ознакомления с техническими данными, устройством, правилами эксплуатации и хранения вентилятора напольного модели **PSF 3080** (далее по тексту – прибор).

Общие указания по безопасности

- Эксплуатация прибора должна производиться в соответствии с «Правилами технической эксплуатации электроустановок потребителей».
- Прибор предназначен исключительно для использования в быту.
- Прибор должен быть использован только по назначению.
- Не рекомендуется эксплуатация прибора при температуре выше 40 °С
- Каждый раз перед включением прибора осмотрите его. При наличии повреждений прибора и сетевого шнура ни в коем случае не включайте прибор в розетку.
- Не следует использовать прибор после падения, если имеются видимые признаки повреждения. Перед использованием прибор должен быть проверен квалифицированным специалистом
- Не оставляйте работающий прибор без надзора.
- **Внимание! Не используйте прибор вблизи ванн, раковин или других емкостей, заполненных водой.**
- Ни в коем случае не погружайте прибор в воду или другие жидкости.
- Включайте прибор только в источник переменного тока (~). Перед включением убедитесь, что прибор рассчитан на напряжение, используемое в сети.
- **Любое ошибочное включение лишает Вас права на гарантийное обслуживание.**
- Не пользуйтесь нестандартными источниками питания или устройствами подключения.
- Перед включением прибора в сеть убедитесь, что он находится в выключенном состоянии.
- Не используйте прибор вне помещений. Предохраняйте прибор от жары, прямых солнечных лучей, ударов об острые углы, влажности (ни в коем случае не погружайте прибор в воду). Не прикасайтесь к прибору влажными руками. При намокании прибора сразу отключите его от сети.
- В случае падения прибора в воду немедленно отключите его от сети. При этом ни в коем случае не опускайте руки в воду. Перед повторным использованием прибор должен быть проверен квалифицированным специалистом.
- По окончании эксплуатации, чистке или поломке прибора всегда отключайте его от сети.
- Данный прибор не предназначен для использования людьми (включая детей), у которых есть физические, нервные или психические отклонения, или недостаток опыта и знаний, за исключением случаев, когда за такими лицами осуществляется надзор или проводится их инструктирование относительно использования данного прибора лицом, отвечающим за их безопасность. Необходимо осуществлять надзор за детьми с целью недопущения их игр с прибором.
- Нельзя переносить прибор, держа его за сетевой провод. Запрещается также отключать прибор от сети, держа его за сетевой провод. При отключении прибора от сети, держитесь за штепсельную вилку.
- Устанавливайте прибор на ровную, устойчивую поверхность.
- Использование дополнительных аксессуаров, не входящих в комплектацию, лишает Вас права на гарантийное обслуживание.
- После использования никогда не обматывайте провод электропитания вокруг прибора, так как со временем это может привести к излому провода.
- Замену провода могут осуществлять только квалифицированные специалисты - сотрудники сервисного центра. Неквалифицированный ремонт представляет прямую опасность для пользователя.
- Не производите ремонт прибора самостоятельно. Ремонт должен производиться только квалифицированными специалистами сервисного центра.
- Для ремонта прибора могут быть использованы только оригинальные запасные части.

- После окончания срока службы не выбрасывайте прибор вместе с бытовыми отходами. Передайте его в специализированный пункт для дальнейшей утилизации. Этим Вы сможете защитить окружающую среду.



Внимание!

При возникновении неисправностей любого характера обращайтесь в Авторизованный сервисный центр POLARIS.

Специальные указания по безопасности данного прибора

- Ни в коем случае не вставляйте пальцы или другие предметы в защитную решетку.
- Будьте осторожны с длинным волосом: поток воздуха может затянуть их в прибор.
- Прибор разрешается включать только с закрытой решеткой.
- Перед удалением защитного ограждения убедитесь, что прибор отключен от сети питания.
- Прибор разрешается включать в сеть только после его полной сборки и установки необходимого угла наклона.
- Не устанавливайте прибор в непосредственной близости от открытого окна, так как капли дождя могут попасть на прибор и вызвать замыкание или создать опасность повреждения электрическим током.
- Перед началом сборки и установки вентилятора убедитесь, что сетевой шнур не подключен к сети.
- Не проводите шнур электропитания под ковровым покрытием. Не накрывайте шнур коврами, ковровыми дорожками и т.п. Размещайте шнур электропитания в местах, где он не будет создавать препятствия проходу людей.
- Запрещается накрывать решётку вентилятора какими-либо предметами.
- Штепсельная вилка должна вставляться в розетку до упора. Обратите внимание на износ розеток в процессе их эксплуатации. Периодически проверяйте розетку на отсутствие признаков перегрева, а вилку вентилятора – на отсутствие деформации. Не подключайте электроприборы к неисправной розетке; для ее замены или ремонта обратитесь к специалисту.
- Проверьте, что между элементами вентилятора нет остатков полистирола или другого упаковочного материала, для удаления которых вам, возможно, потребуется пылесос.

Сфера использования

Прибор предназначен исключительно для использования в быту при температуре и влажности жилого помещения в соответствии с данным руководством.

Прибор должен быть использован только по назначению.

Описание прибора

Прибор используется для дополнительной циркуляции воздуха в помещении

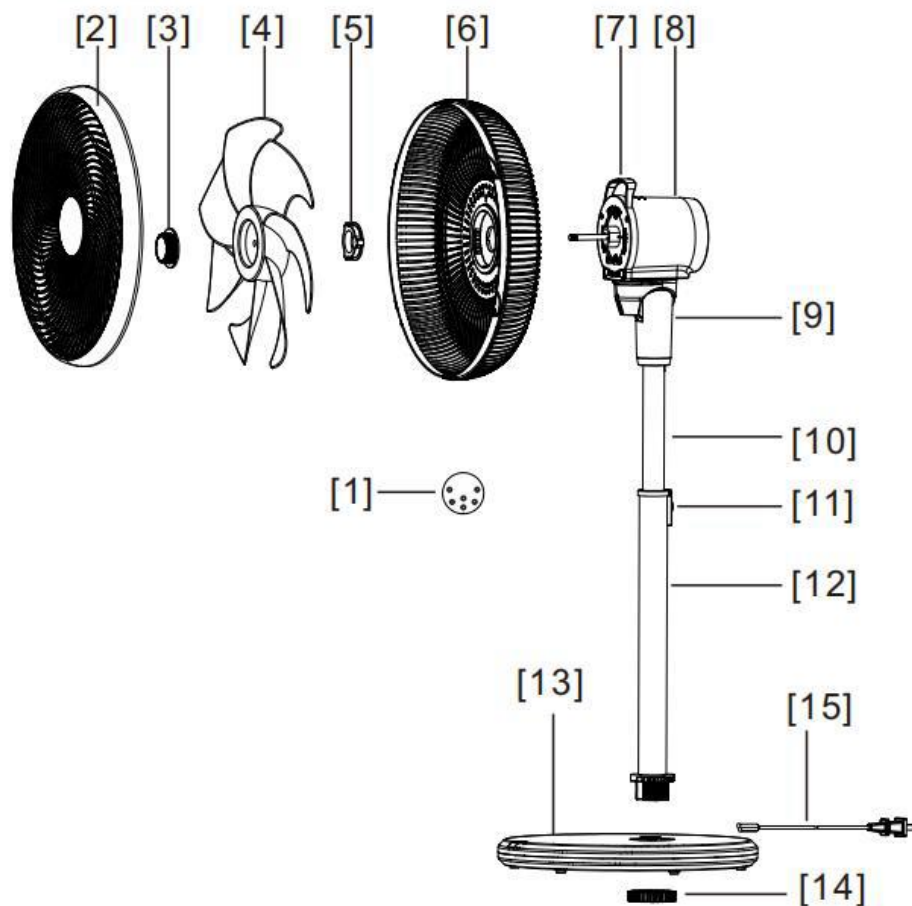

1. ИК-пульт дистанционного управления
2. Передний защитный кожух
3. Гайка крепления лопастей
4. Лопасти вентилятора
5. Гайка крепления заднего защитного кожуха
6. Задний защитный кожух
7. Ручка
8. Панель управления
9. Блок электродвигателя
10. Выдвижная стойка*
11. Регулятор высоты
12. Стойка-основания*
13. Основание
14. Фиксирующая гайка стойки
15. Шнур питания

* далее - «телескопическая стойка»

Комплектация

- Блок электродвигателя в сборе со стойкой (выдвижная стойка, стойка основания, фиксирующая гайка) – 1 шт.
- Основание
- Задний защитный кожух – 1 шт
- Передний защитный кожух – 1 шт.
- Гайка крепления заднего защитного кожуха – 1 шт.
- Лопастей – 1 шт.
- Гайка крепления лопастей – 1 шт.
- Руководство по эксплуатации - 1 шт.
- Пульт ДУ
- Гарантийный талон - 1 шт.

Сборка

Убедитесь, что вентилятор не подключен к сети электропитания.

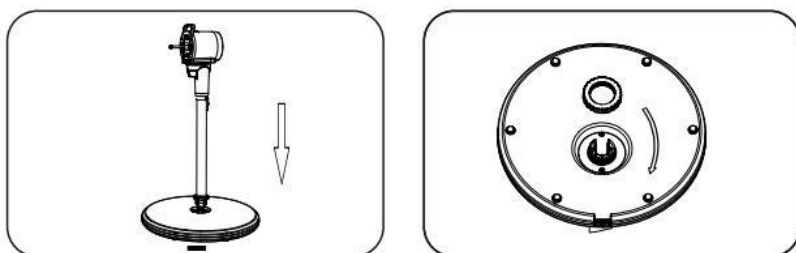

1. Вставьте телескопическую стойку в основание. Закрепите стойку с помощью фиксирующей гайки (закрутите её с нижней части основания).

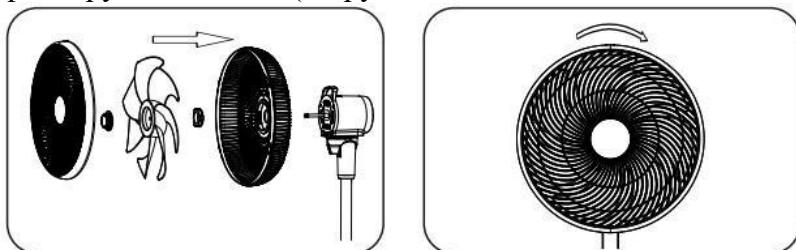

2. Разберите защитный кожух, если он поставляется заводом-изготовителем в собранном виде. Открутите, при необходимости, саморез крепления переднего и заднего защитного кожуха. Поверните одну часть кожуха, относительно другой, влево на несколько градусов таким образом, чтобы выступы одной части вышли из зацепления с пазами в другой части защитного кожуха.
3. Установите задний защитный кожух на блок электродвигателя, следите чтобы отверстия кожуха совпадали с выступами на блоке электродвигателя. Закрепите кожух гайкой крепления.
4. Установите лопасти на вал электродвигателя. Прорези позади лопастей должны, совпадать с выступами на валу. Зафиксируйте лопасти с помощью крепежной гайки.

ВНИМАНИЕ: гайка крепления лопастей, имеет левую резьбу. Для закручивания, гайку необходимо поворачивать влево (для откручивания – соответственно поворачивать её вправо).

Убедитесь, что лопасти вращаются свободно и не задевают защитный кожух.

Совместите пазы и выступы переднего и заднего защитного кожуха.

Поверните передний кожух вправо (по часовой стрелке) до точки фиксации.

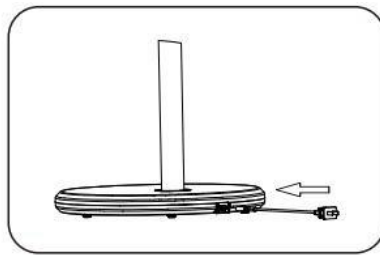
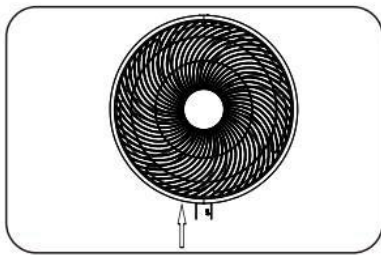







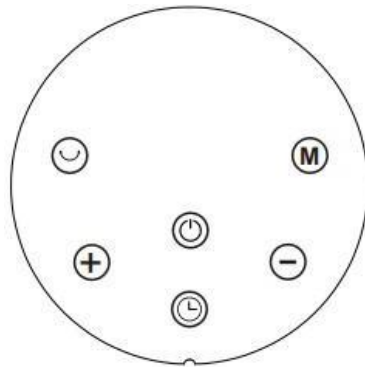
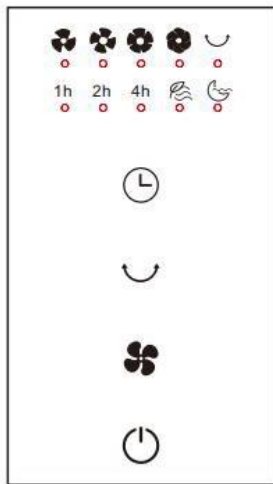

5. Закрепите кожухи саморезом с помощью отвертки. Подключите шнур питания одной стороной к основанию вентилятора, а другой к электрической сети.

Эксплуатация прибора

- 1) Поместите устройство на твердую ровную поверхность.
- 2) Включите прибор в розетку.
- 3) Отрегулируйте вручную направление воздушного потока (вниз-прямо-вверх) путем изменения наклона блока электродвигателя. Так же, благодаря телескопической стойке можно изменить высоту расположения блока двигателя с лопастями.
- 4) Описание панели управления и пульта дистанционного управления:



-  - Кнопка ВКЛ/ВЫКЛ
-  - Кнопка переключения скорости на панели управления
-  - Кнопка включения/выключения поворота вентилятора (на 120 градусов)
-  - Кнопка прибавления скорости
-  - Кнопка уменьшения скорости
-  - Кнопка установки таймера (максимум 7 часов)
-  - Кнопка выбора дополнительных режимов работы вентилятора:
-  - ECO режим
-  - Ночной режим

Дополнительное описание функций



ВКЛ/ВЫКЛ - Нажмите эту кнопку, чтобы включить вентилятор. Нажмите её еще раз, чтобы выключить вентилятор.



Переключение скорости

Нажимайте эту кнопку, чтобы переключать скорости вентилятора от 1 до 10. Нажатие кнопок «+» или «-» на пульте дистанционного управления, также позволяет переключать скорости.



Включение поворота вентилятора

Нажимайте эту кнопку, чтобы включить или выключить функцию горизонтального автоматического поворота блока электродвигателя с лопастями. Избегайте поворота блока электродвигателя вручную, это может повредить встроенный механизм управления.



Установка Таймера

Нажмите эту кнопку, чтобы включить таймер автоматического отключения. Таймер можно установить от 1 часа до 7 часов. По истечении заданного времени таймера, устройство выключится.



Режим ECO

В режиме ECO, скорость вентилятора изменяется автоматически, имитируя естественный бриз.



Ночной режим

При включении данного режима, скорость обдува будет снижаться на 1 уровень каждые 30 минут до минимального значения.

Техническое обслуживание и чистка

- Чистку вентилятора производите только при отсоединенном от розетки шнуре электропитания.
- Легкую пыль, скапливающуюся на вентиляторе можно убирать с помощью мягкой ткани и пылесоса с насадкой в виде щетки для удаления пыли. Пыль внутри вентилятора можно убирать пылесосом в режиме выдувания воздуха через насадку с узкой щелью.
- Периодически протирайте наружные поверхности вентилятора слегка влажной тканью, смоченной в растворе мягкого моющего средства и воды и тщательно отжатой. Перед включением вентилятора насухо протрите его сухой мягкой тканью.
- Не допускайте попадания моющих средств и влаги в блок электродвигатель.
- Не используйте для чистки спреи и органические растворители.

ВНИМАНИЕ: Не допускайте попадания воды внутрь вентилятора, так как это может вызвать опасность возникновения пожара или поражения электрическим током. Электродвигатель вентилятора смазан в процессе сборки на заводе-изготовителе и не нуждается в дополнительной смазке в течение всего срока эксплуатации вентилятора. Другие виды технического обслуживания, проводимого пользователем вентилятора, не требуются и не рекомендуются. Ремонт вентилятора следует производить в специализированных мастерских или центрах обслуживания бытовой техники.

Хранение

Электроприборы хранятся в сухом и чистом помещении при температуре окружающего воздуха не выше плюс 40°C с относительной влажностью не выше 70% и отсутствии в окружающей среде пыли, кислотных и других паров, отрицательно влияющих на материалы электроприборов.

Транспортировка

Электроприборы транспортируют всеми видами транспорта в соответствии с правилами перевозки грузов, действующими на транспорте конкретного вида. При перевозке прибора используйте оригинальную заводскую упаковку.

Транспортирование приборов должно исключать возможность непосредственного воздействия на них атмосферных осадков и агрессивных сред.

***Примечание:** По окончании срока эксплуатации электроприбора не выбрасывайте его вместе с обычными бытовыми отходами, а передайте в официальный пункт сбора на утилизацию. Таким образом, Вы поможете сохранить окружающую среду.*

Реализация

Правила реализации не установлены.

Если у Вас возникла проблема

Проблема	Возможная причина	Устранение проблемы
Прибор не включается	Отсутствует электропитание	Убедитесь, что устройство правильно подключено к сети электропитания, а розетка исправна.
	Поврежден шнур электропитания	Замените съемный шнур электропитания на аналогичный или обратитесь в ближайший сервисный центр для проведения ремонта.

Внимание! Если с помощью описанных выше шагов Вы не можете устранить проблему своими силами, обратитесь, пожалуйста, в Авторизованный сервисный центр POLARIS.

Требования по утилизации

Отходы, образующиеся при утилизации изделий, подлежат обязательному сбору с последующей утилизацией в установленном порядке и в соответствии с действующими требованиями и нормами отраслевой нормативной документации, в том числе в соответствии с СанПиН 2.1.7.1322-03 «Гигиенические требования к размещению и обезвреживанию отходов производства и потребления.»

Технические характеристики

PSF 3080 – вентилятор напольный торговой марки POLARIS

Напряжение: 110-240 В

Мощность: 30 Вт

Частота: 50 Гц

Класс защиты - II

Примечание: Вследствие постоянного процесса внесения изменений и улучшений, между инструкцией и изделием могут наблюдаться некоторые различия. Актуальную версию Руководства по эксплуатации, Вы можете найти на сайте www.polaris.ru

Информация о сертификации

Продукция прошла процедуру подтверждения соответствия требованиям ТР ТС 004/2011 «О безопасности низковольтного оборудования», ТР ТС 020/2011 «Электромагнитная совместимость технических средств», ТР ЕАЭС 037/2016 «Об ограничении применения опасных веществ в изделиях электротехники и радиоэлектроники» и маркируется единым знаком обращения продукции на рынке государств-членов Таможенного Союза.

Информацию о номере сертификата/декларации соответствия и сроке его действия Вы можете получить в месте приобретения изделия POLARIS или у Уполномоченного представителя Изготовителя.



Дата производства указана на шильдике прибора.

Срок службы изделия: 3 года

Срок гарантии на изделие: 36 месяцев

Срок хранения: 5 лет с даты производства

Изготовитель:

НИНБО ХЭНСФОРТ ОВЕРСИЗ ЭЙША ЛИМИТЕД,
№ 158 Доншан Лю, Хушан Чжидао, Цыси, Провинция Чжэцзян, КНР
на заводе ДЕКОМИН ПЛАСТИКС ПРОДУКТС МАНУФЕКЧКРИНГ ЛТД,
Промышленная зона Чуанье, Ксинхэ Шецю, Вандзиан, город Дуньгуань, провинция
Гуандун, Китай
NINGBO HANSFORT OVERSEAS ASIA LIMITED,
No. 158 Dongshan Lu, Hushan Jiedao, Cixi City, Zhejiang Province, PRC
at factory DECOMIN PLASTICS PRODUCTS MANUFACTURING LTD.
528322, ChuangYe Industrial Zone, Xinhe Shequ, Wanjiang, Dongguan City, Guangdong
Province, China

**Импортер и Уполномоченный представитель изготовителя
в РФ и государствах-членах Таможенного Союза:**

ООО "ЭйДжиАй Электроникс", Россия, 115419, г. Москва,
улица Орджоникидзе, д. 11, строение 3, этаж 4, помещение I, комната 13.
Телефон единой справочной службы: 8 800-700-11-78
Authorized representative of the manufacturer in EU:
JSC "HTV1", Švitrigailos g. 11 A, Vilnius, LT-03228

ГАРАНТИЙНЫЕ ОБЯЗАТЕЛЬСТВА

Изделие: Вентилятор напольный

Модель: PSF 3080

Настоящая гарантия действует в течение 36 месяцев с подтвержденной даты приобретения изделия и подразумевает гарантийное обслуживание изделия в соответствии с Законами Государств – членов Таможенного Союза «О защите прав потребителей».

1. Гарантийные обязательства изготовителя распространяются на все модели, выпускаемые под торговой маркой «POLARIS» и приобретенные у уполномоченных изготовителем продавцов, в странах, где предоставляется гарантийное обслуживание (независимо от места покупки).
2. Изделие должно использоваться в строгом соответствии с руководством по эксплуатации и соблюдением правил и требований по безопасности.
3. Настоящая гарантия не распространяется на недостатки, возникшие после передачи товара потребителю вследствие:
 - Химического, механического или иного воздействия, попадания посторонних предметов, жидкостей, насекомых и продуктов их жизнедеятельности внутрь изделия;
 - Неправильной эксплуатации, заключающейся в использовании изделия не по его прямому назначению, а также установки и эксплуатации изделия с нарушением требований Руководства по эксплуатации и правил техники безопасности;
 - Использования изделия в целях, для которых оно не предназначено;

- Нормальной эксплуатации, а также естественного износа, не влияющие на функциональные свойства: механические повреждения внешней или внутренней поверхности (вмятины, царапины, потертости), естественные изменения цвета металла, в т.ч. появление радужных и темных пятен, а также - коррозии на металле в местах повреждения покрытия и непокрытых участках металла;
 - Износа деталей отделки, ламп, батарей, защитных экранов, накопителей мусора, ремней, щеток и иных деталей с ограниченным сроком использования;
 - Ремонта изделия, произведенного лицами или организациями, не являющимися Авторизованными сервисными центрами*;
 - Повреждений изделия при транспортировке, некорректного его использования, а также в связи с непредусмотренными конструкцией изделия модификациями или самостоятельным ремонтом.
4. Изготовитель не несет гарантийные обязательства, если на изделии отсутствует паспортная идентификационная табличка, либо данные в ней стертые или исправлены.
5. Настоящая гарантия действительна только для изделий, используемых для личных бытовых нужд, и не распространяется на изделия, которые используются для коммерческих, промышленных или профессиональных целей.

Внимание!! Изготовитель не несет ответственности за возможный вред, прямо или косвенно причиненный изделием POLARIS людям, домашним животным, окружающей среде, или ущерб имуществу в случае, если это произошло в результате несоблюдения правил или условий эксплуатации и установки изделия, умышленных или неосторожных действий потребителя или третьих лиц.

По всем вопросам, связанным с техническим обслуживанием, проверкой качества, гарантийным и постгарантийным ремонтом изделий POLARIS обращайтесь в ближайший Авторизованный сервисный центр POLARIS или к продавцу – уполномоченному дилеру POLARIS

Гарантийный ремонт изделий POLARIS осуществляют только Авторизованные сервисные центры POLARIS.

*Адреса Авторизованных сервисных центров на сайте Компании: www.polaris.ru

Для подтверждения даты приобретения изделия при гарантийном ремонте или предъявления иных предусмотренных законом требований просим Вас сохранять документы о покупке.

Таковыми документами могут являться заполненный гарантийный талон POLARIS, кассовый чек или квитанция Продавца, иные документы, подтверждающие дату и место покупки.

При не предоставлении документа, подтверждающего дату приобретения изделия, срок гарантии исчисляется с даты изготовления изделия.

Дата изготовления указана на паспортной идентификационной табличке, находящейся на задней стенке изделия.

Едендік желдеткіш

PSF 3080

POLARIS

Пайдалану жөніндегі нұсқаулық

Сізге POLARIS сауда маркасымен шығарылатын өнімді таңдағаныңыз үшін алғысымызды білдіреміз. Біздің өнімдеріміз сапалық, функционалдықтың және дизайнының жоғары сапалығына сәйкес жасалған. Сіз біздің фирмамыздың жаңа өнімін сатып алғаныңызға риза болатыныңызға сенімдіміз.

Аспапты пайдалануды бастар алдында Сіздің қауіпсіздігіңізге қатысты маңызды ақпараты бар осы нұсқаулықты, сондай-ақ аспапты дұрыс пайдалану және оны күту жөніндегі ұсыныстарды мұқият және толықтай оқып шығыңыз.

Нұсқаулықты кепілдік талонымен, кассалық чекпен, мүмкіндігінше, картон қораппен және орауыш материалмен бірге сақтап қойыңыз.

Назар аударыңыз: осы нұсқаулықтағы маңызды сақтық шаралары мен нұсқаулар желдеткішті пайдалану кезінде туындауы мүмкін болатын барлық жағдайлар мен жағдаяттарды қамтымайды. Бұйым құрылымында онымен жұмыс істейтін тұлғалардың парасатты пайымы, сақтығы мен назары сияқты факторларды бұрын болжау мүмкін емес екенін ескеру керек. Мұндай факторлардың сақталуын жабдықты пайдалану кезінде осы тұлғалар өздері қамтамасыз етуі керек.

Мазмұны

Жалпы ақпарат.....	13
Қауіпсіздік бойынша жалпы нұсқаулар	13
Бұл құрылғының арнайы қауіпсіздік туралы нұсқаулар	14
Пайдалану саласы.....	14
Аспап сипаттамасы.....	15
Жиынтықтама	16
Жинау.....	16
Желдеткіш электр қуат желісіне қосылмағанына көз жеткізіңіз.....	16
Техникалық қызмет көрсету және тазалау.....	18
Сақтау	19
Тасымалдау	19
Өткізу.....	20
Егер Сізде мәселе туындаған болса	20
Кәдеге жарату бойынша талаптар.....	20
Техникалық сипаттамалары	20
Сертификаттау туралы ақпарат.....	20
КЕПІЛДІКТІ МІНДЕТТЕМЕЛЕР	21

Жалпы ақпарат

Пайдалану жөніндегі осы нұсқаулық POLARIS моделі **PSF 3080** едендік желдеткіштің (бұдан әрі мәтін бойынша – аспап) техникалық деректерімен, құрылымымен, пайдалану және сақтау ережелерімен танысуға арналған.

Қауіпсіздік бойынша жалпы нұсқаулар

- Аспапты пайдалану «Тұтынушылардың электр қондырғыларды техникалық пайдалану ережелеріне» сәйкес жүргізілуі тиіс.
 - Аспап тек қана тұрмыста пайдалануға арналған.
 - Аспап тек мақсаты бойынша пайдаланылуы тиіс.
 - Аспапты 40 °C-ден жоғары температурада пайдалану ұсынылмайды.
 - Аспапты іске қосар әр кезде, оны қарап тексеріп шығыңыз. Аспаптың және желілік баусымның зақымдануы болған жағдайда аспапты розеткаға қоспаңыз.
 - Аспап құлағаннан кейін, зақымданудың көзге көрінетін белгілері бар болса, оны пайдаланбау керек. Пайдаланар алдында аспап білікті маманмен тексерілуі керек.
 - Жұмыс істеп тұрған құралды қараусыз қалдырмаңыз.
 - **Назар аударыңыз! Аспапты ванналар, шұңғылшалар немесе сумен толтырылған басқа ыдыстар маңында пайдаланбаңыз.**
 - Ешбір жағдайда аспапты суға немесе басқа да сұйықтықтарға батырмаңыз.
 - Аспапты тек қана айнымалы ток (~) көзіне қосыңыз. Қосар алдында аспапты желіде қолданылатын кернеуге арналған екеніне көз жеткізіңіз.
 - **Кез келген қате қосу Сізді кепілдікті қызмет көрсету құқығынан айырады.**
 - Стандартты емес қуат көздерін немесе іске қосу құрылғыларын пайдаланбаңыз.
 - Құралды желіге қосу алдында ол сөндірулі күйде екеніне көз жеткізіңіз.
 - Құралды үй-жайдан тыс пайдаланбаңыз. Аспапты ыстықтан, тікелей күн сәулесінен, өткір бұрыштарға соғылудан, ылғалдылықтан сақтаңыз (еш жағдайда аспапты суға батырмаңыз). Аспапқа ылғал қолыңызды тигізбеңіз. Аспап суланған жағдайда, оны лезде желіден ажыратып қойыңыз.
 - Аспап суға түскен жағдайда, оны тез арада желіден өшіріңіз. Бұл ретте қолдарыңызды ешқашан суға батырмаңыз. Аспапты қайталап пайдаланар алдында ол білікті маманмен тексерілуі керек.
 - Пайдалану аяқталған кезде, құрал сынғанда немесе тазалау кезінде оны үнемі желіден өшіріңіз.
 - Осы құрылғы физикалық, нервалық немесе психологиялық аурулары бар (балауларды да қоса) немесе тәжірибесі мен білімі жеткіліксіздіктері бар адамдар үшін қолдануға арналмаған, өйткені қолданушылардың қауіпсіздігі үшін олардың басқаруы немесе қолдану туралы білімдері толтырылған немесе олардың қауіпсіздігін көру жасалатын инструктор назарында тұрып, қолданылатын тобырға арналмайды.
- Балаларды аспаппен ойнауға жол бермеу мақсатында қадағалауды жүзеге асыру қажет.
- Аспапты желілік баусымынан ұстап тасымалдауға болмайды. Сондай-ақ аспапты желілік баусымынан ұстап, оны желіден ажыратуға тыйым салынады. Аспапты желіден ажыратқанда оны ашалық айырынан ұстаңыз.
 - Аспапты тегіс, тұрақты бетке орнатыңыз.
 - Жинақтың құрамына кірмейтін қосымша аксессуарларды пайдалану сіздің кепілдік құқығыңыздан айырады.
 - Пайдаланудан кейін ешқашанда да электрлік қуат көзі желісін құралды айналдырып орамаңыз, себебі уақыт өте келе сымның сынуына әкелуі мүмкін.
 - Сымдарды ауыстыруды тек қана білікті мамандар - сервис орталығының қызметкерлері іске асыра алады. Біліксіз жөндеу пайдаланушы үшін тікелей қауіп төндіреді.
 - Аспапқа өз бетінше жөндеу жүргізбеңіз. Жөндеуді тек қана сервистік орталықтың білікті мамандар жүргізуі тиіс.
 - Аспапты жөндеу үшін тек түпнұсқа қосалқы бөлшектер пайдаланылуы мүмкін.

- Қызмет мерзімі аяқталғаннан кейін аспапты тұрмыстық қалдықтармен бірге шығарып тастамаңыз. Оны одан әрі кәдеге жаратуға арналған мамандырылған пунктке тапсырыңыз. Сіз осылай қоршаған ортаны қорғауға көмектесе аласыз.



Назар аударыңыз!

Кез келген сипаттағы ақаулықтар пайда болғанда POLARIS Авторизацияланған сервистік орталығына хабарласыңыз.

Бұл құрылғының арнайы қауіпсіздік туралы нұсқаулар

- Ешбір жағдайда саусақтарыңызды немесе басқа заттарды қорғаныш торға кіргізбеңіз.
- Ұзын шашпен сақ болыңыз: ауа ағыны оны аспапқа сорып алуы мүмкін.
- Аспапты тек қана жабық тормен қосуға рұқсат етіледі.
- Қорғаныш қорғауды алып тастар алдында аспап қуат желісінен ажыратылғанына көз жеткізіңіз.
- Аспапты желіге тек қана оны толығымен жинағаннан кейін және қажетті көлбеу бұрышын орнатқаннан кейін қосуға болады.
- Аспапты ашық терезеге тікелей жақындықта орнатпаңыз, өйткені жаңбырдың тамшылары аспапқа түсіп, тұйықталуды тудыруы немесе электр тогынан зақымдану қауіпін тудыруы мүмкін.
- Желдеткішті жинар және орнатар алдында желілік баусым желіге қосылмағанына көз жеткізіңіз.
- Электр қуат баусымын кілемді жабынның астынан өткізбеңіз. Баусымды кілемдермен, кілем төсеніштермен және т. б. жаппаңыз. Электр қуат баусымын ол адамдардың өтуіне кедергі келтірмейтін жерлерде жайғастырыңыз.
- Желдеткіш торын қандай да болса заттармен жабуға тыйым салынады.
- Штепсельдік аша розеткаға тірелгенше кіргізілуі керек. Розетканың пайдалану барысындағы тозуына назар аударыңыз. Розетканы артық қызу белгілеріне, ал желдеткіш ашасын деформациясының болмауына мерзімді түрде тексеріңіз. Электр аспаптарды ақаулы розеткаға қоспаңыз; оны ауыстыру немесе жөндеу үшін маманға жүгініңіз.
- Желдеткіш элементтері арасында кетіруіңіз үшін шаңсорғыш керек болатын полистиролдың немесе басқа қаптау материалдардың қалдығы жоқ екенін тексеріңіз.

Пайдалану саласы

Аспап тек осы пайдалану нұсқаулығына сәйкес тұрғын үйдің температурасы мен ылғалдылығында тұрмыстық пайдалануға арналған.

Аспап тек мақсаты бойынша пайдаланылуы тиіс.

Аспап сипаттамасы

Аспап үй-жайда ауаның қосымша айналымы үшін пайдаланылады.

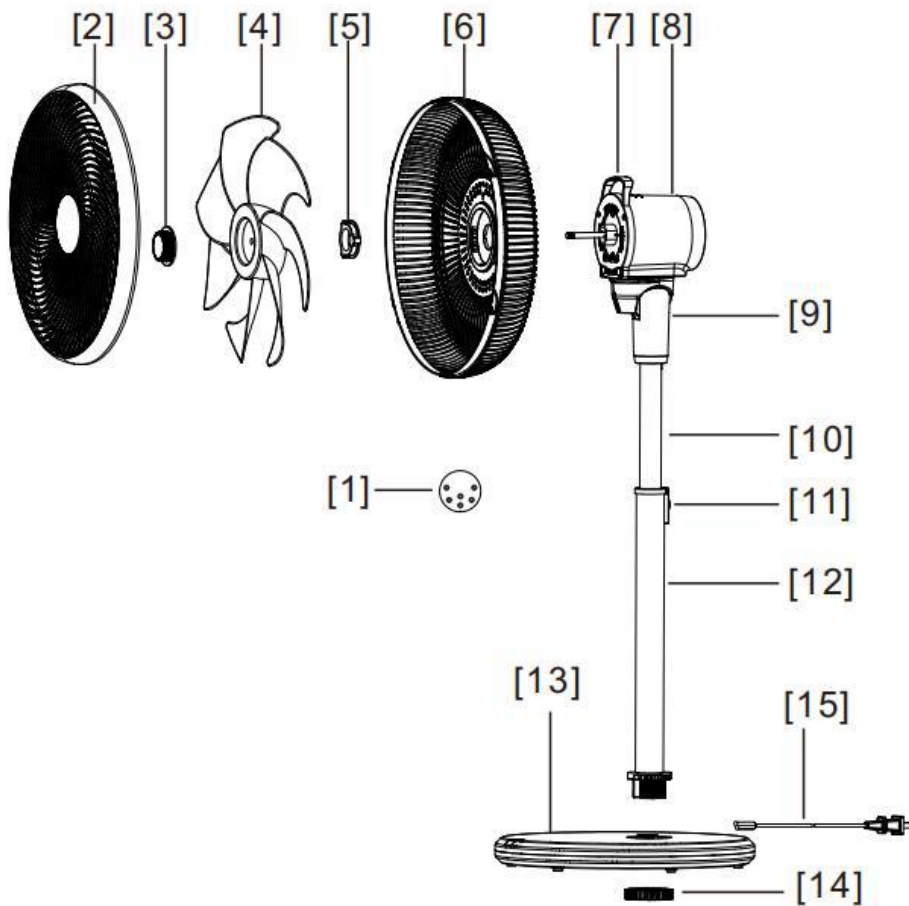

1. Қашықтан басқарудың ИҚ-пульті
2. Алдыңғы қорғаныш қаптамасы
3. Қалақтарды бекіту сомыны
4. Желдеткіш қалақтары
5. Артқы қорғаныш қаптамасы бекітпесінің сомыны
6. Артқы қорғаныш қаптамасы
7. Тұтқа
8. Басқару панелі
9. Электр қозғалтқыш блогы
10. Жылжымалы тірек*
11. Биіктік реттегіші
12. Негіз тірегі*
13. Табаны
14. Тіректің бекіткіш сомыны
15. Қуат баусымы

* бұдан әрі - «телескопиялық тірек»

Жиынтықтама

- Тірекпен бірге жиналған электр қозғалтқыш блогы (жылжымалы тірек, негіз тірегі, бекіткіш сомын) – 1 дана.
- Табаны
- Артқы қорғаныш қаптамасы – 1 дана
- Алдыңғы қорғаныш қаптамасы – 1 дана.
- Артқы қорғаныш қаптамасы бекітпесінің сомыны – 1 дана.
- Қалақтар - 1 дана
- Қалақтар бекітпесі сомыны – 1 дана.
- Пайдалану жөніндегі нұсқаулық - 1 дана.
- ҚБ пульті
- Кепілдік талоны - 1 дана.

Жинау

Желдеткіш электр қуат желісіне қосылмағанына көз жеткізіңіз.

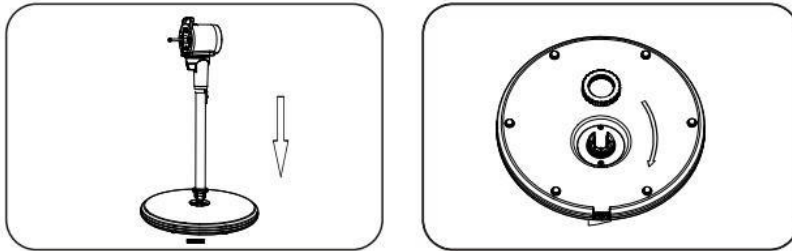

6. Телескопиялық тіректі негізге кіргізіңіз. Тіректі бекіткіш сомынның көмегімен бекітіңіз (оны негіздің төменгі бөлігімен бұрап бекітіңіз).

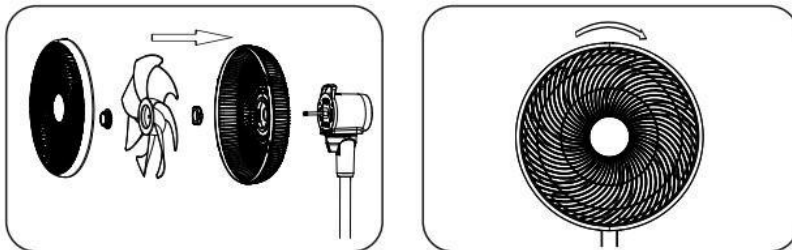

7. Егер қорғаныш қаптама өндіруші зауытпен жиналған күйде жеткізілетін болса, оны бөлшектеңіз. Қажет болса, алдыңғы және артқы қорғаныш қаптама бекітпесінің бұраншегесін бұрап шығарыңыз. Қаптаманың бір бөлігін, екіншісіне қатысты, солға қарай, бір бөліктің шығыңқылары қорғаныш қаптаманың екінші бөлігіндегі ілінісуден шығатындай етіп бұраңыз.

8. Артқы қорғаныш қаптаманы электр қозғалтқыштың блогына орнатыңыз, қаптама тесіктері электр қозғалтқыш блогындағы шығыңқылармен үйлесуін қадағалаңыз. Қаптаманы бекітпе сомынымен бекітіңіз.

9. Қалақтарды электр қозғалтқыштың білігіне орнатыңыз. Қалақтар артындағы тіліктер біліктегі шығыңқылармен үйлесуі керек. Қалақтарды бекіткіш сомынның көмегімен бекітіңіз.

НАЗАР АУДАРЫҢЫЗ: қалақтарды бекіту сомынының сол жақ бұрандасы бар. Бұрап бекіту үшін солға бұру керек (бұрап шығару үшін оны тиісінше – оңға бұру керек). Қалақтар еркін қозғалуына және қорғаныш қаптамаға тимейтіндеріне көз жеткізіңіз. Алдыңғы және артқы қорғаныш қаптаманың кертпелері мен шығыңқыларын қиыстырыңыз.

Алдыңғы қаптаманы оңға қарай (сағат тілшігі бағытымен) бекіту нүктесіне дейін бұраңыз.

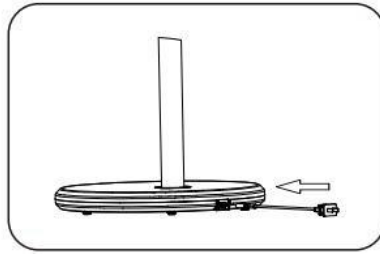
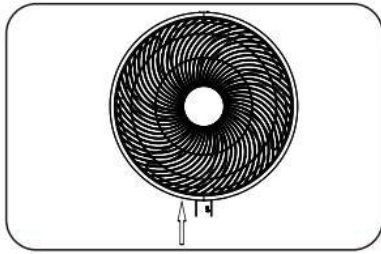

10. Қаптамаларды бұрауыштың көмегімен бұраншегемен бекітіңіз. Қуат баусымын бір жағымен желдеткіш негізіне, ал екіншісімен электр желісіне қосыңыз.

Құралды пайдалану

- 5) Құрылғыны қатты тегіс бетке орналастырыңыз.
- 6) Аспапты розеткаға қосыңыз.
- 7) Электр қозғалтқыш блогының еңкеюін өзгерту жолымен ауа ағынының бағытын қолмен өзгертіңіз (төмен-тура-жоғары). Сонымен қатар телескопиялық тіректің арқасында қалақтары бар қозғалтқыш блогын жайғастыру биіктігін өзгертуге болады.
- 8) Басқару панелі мен қашықтан басқару пультінің сипаттамасы:

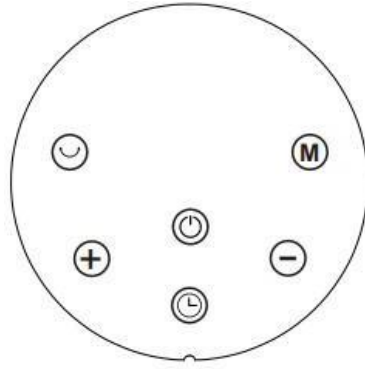
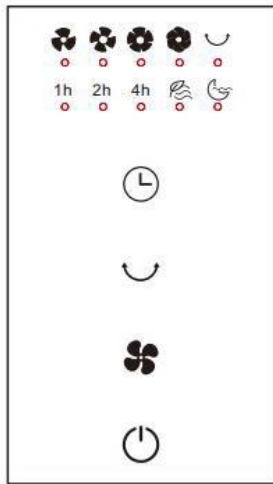

- ҚОС/СӨНД батырмасы



- Басқару панеліндегі жылдамдықты ауыстырып-қосу батырмасы



Желдеткіш бұрылуын (120 градусқа) қосу/сөндіру батырмасы



- Жылдамдықты қосу батырмасы



- Жылдамдықты азайту батырмасы



- Таймерді орнату батырмасы (ең көбі 7 сағат)



- Желдеткіш жұмысының қосымша режимдерін таңдау батырмасы:



- ECO режим



- Түнгі режим

Функциялардың қосымша сипаттамасы



ҚОС/СӨНД - Желдеткішті қосу үшін осы батырманы басыңыз. Желдеткішті сөндіру үшін оны тағы бір рет басыңыз.

Жылдамдықты ауыстырып-қосу

Желдеткіш жылдамдығын 1-ден 10-ға дейін ауыстырып-қосу үшін осы батырманы басыңыз. Қашықтан басқару пультіндегі «+» немесе «-» батырмаларға басу да жылдамдықтарды ауыстырып-қосуға мүмкіндік береді.

Желдеткіш бұрылуын іске қосу

Қалақтары бар электр қозғалтқыш блогының көлденең автоматты түрде бұрылу функциясын қосу немесе сөндіру үшін осы батырманы басыңыз. Электр қозғалтқыш блогының қолмен бұруға жоламаңыз, бұл кіріктірілген басқару механизмін зақымдауы мүмкін.



Таймерді орнату

Автоматты түрде сөндірілу таймерін қосу үшін осы батырманы басыңыз. Таймерді 1 сағаттан 7 сағатқа дейін орнатуға болады. Белгіленген уақыт аяқталғаннан кейін құрылғы сөнеді.



ЕСО режимі

ЕСО режимінде желдеткіш жылдамдығы, табиғи самал желге ұқсап, автоматты түрде өзгереді.



Түнгі режим

Осы режимді қосқанда үрлеу жылдамдығы әр 30 минут сайын 1 деңгейге ең төмен мәнге жеткенше төмендейтін болады.

Техникалық қызмет көрсету және тазалау

- Желдеткішті тазалауды тек қана электр қуат бауысымы розеткадан ажыратылғанда жүргізіңіз.
- Желдеткіште жиналатын жеңіл шаңды жұмсақ матамен немесе шаң кетіретін щетка түріндегі қондырмасы бар шаңсорғыштың көмегімен жинауға болады. Желдеткіш ішіндегі шаңды шаңсорғышпен ауаны үрлеп шығару режимінде жіңішке саңылауы бар қондырмасы арқылы жинауға болады.
- Желдеткіштің сыртқы беттерін жұмсақ жуғыш құрал мен суға шыланған және мұқият сығылған сәл ылғал матамен мерзімді түрде сүртіп алып отырыңыз. Желдеткішті қосар алдында оны жұмсақ құрғақ матамен сүртіп алыңыз.
- Электр қозғалтқыш блогына жуғыш құралдар мен ылғалдың түсуіне жол бермеңіз.
- Тазалау үшін спрейлер мен органикалық еріткіштерді қолданбаңыз.

НАЗАР АУДАРЫҢЫЗ: Желдеткіштің ішіне судың түсуіне жол бермеңіз, өйткені бұл өрттің шығу немесе электр тогынан зақымдану қауіпін тудыруы мүмкін. Желдеткіштің электр қозғалтқышы өндіруші зауытта жинау үдерісінде майланған және желдеткішті пайдаланудың бүкіл мерзімі бойы қосымша майлауды керек етпейді. Желдеткіш пайдаланушысы жүргізетін техникалық қызметтің басқа түрлері керек етілмейді және ұсынылмайды. Желдеткішке жөндеуді мамандырылған шеберханаларда немесе тұрмыстық техникаға қызмет көрсететін орталықтарда жүргізу керек.

Сақтау

Электр аспаптары қоршаған ауаның температурасы плюс 40°С-ден аспайтын, салыстырмалы ылғалдылығы 70%-дан аспайтын және қоршаған ортада электр аспаптар материалдарына теріс әсер ететін шаң, қышқылды және басқа да булар болмайтын жабық құрғақ және таза үй-жайда сақталады.

Тасымалдау

Электр аспаптарды нақты түрдегі көлікте қолданылатын жүктерді тасымалдау ережелеріне сәйкес көліктің барлық түрлерімен тасымалдайды. Аспапты тасымалдағанда, зауыттық түпнұсқа қаптаманы пайдаланыңыз.

Аспаптардың тасымалдануы оларға атмосфералық жауын-шашын мен жегі орталардың тікелей әсер ету мүмкіндігін болдырмауы тиіс.

Ескерту: *Электр құралының пайдалану мерзімі аяқталғаннан кейін оны әдеттегі тұрмыстық қалдықтармен бірге тастамай, ресми жинау пунктіне кәдеге жаратуға жіберіңіз. Осылайша Сіз қоршаған ортаны сақтауға көмектесесіз.*

Өткізу

Өткізу ережелері белгіленбеген.

Егер Сізде мәселе туындаған болса

Мәселе	Ықтимал себебі	Проблемаларды жою
Аспап іске қосылмайды	Электр қуаты жоқ	Құрылғы электр қуат желісіне дұрыс қосылғанына, ал розетка ақаусыз екеніне көз жеткізіңіз.
	Қуат беру баусымы зақымдалған	Электр қуаттың алынбалы баусымын ұқсасқа ауыстырыңыз немесе жөндеуді жүргізу үшін ең жақын сервис орталығына жүгініңіз.

Назар аударыңыз! Егер Сіз жоғарыда сипатталған қадамдар көмегімен мәселені өз күшіңізбен шеше алмасаңыз, POLARIS Авторизацияланған сервистік орталығына хабарласыңыз.

Кәдеге жарату бойынша талаптар

Бұйымдарды кәдеге жарату кезінде пайда болатын қалдықтар белгіленген тәртіппен және салалық нормативтік құжаттаманың қолданыстағы талаптары мен нормаларына сәйкес, соның ішінде СанЕЖН 2.1.7.1322-03 «Өндіріс және тұтыну қалдықтарын орналастыруға және залалсыздандыруға қойылатын гигиеналық талаптарға» сәйкес кейінгіде кәдеге жаратумен міндетті түрде жинауға жатады.

Техникалық сипаттамалары

PSF 3080 – POLARIS сауда маркасының едендік желдеткіші
Кернеуі: 110-240 В
Қуатылығы: 30 Вт
Жиілігі: 50 Гц
Қорғау санаты - II

Ескерту: Өзгерістер мен жақсартуларды енгізудің үздіксіз процесінің салдарынан нұсқаулық пен өнім арасында кейбір айырмашылықтар байқалуы мүмкін. Пайдалану жөніндегі нұсқаулықтың өзекті нұсқасын Сіз www.polaris.ru сайтынан таба аласыз.

Сертификаттау туралы ақпарат

Бұйым КО ТР 004/2011 "Төмен вольтты құралдардың қауіпсіздігі туралы", КО ТР 020/2011 "Техникалық құралдардың электромагниттік үйлесімдігі", ЕАЭО ТР 037/2017 "Электротехника және радиоэлектроника бұйымдарында қауіпті заттардың қолданудағы шектеулер туралы" талаптардың сәйкестігін растау процедурасынан өткен және Кедендік Одақтың мүше мемлекеттері нарығында бұйымдарды ұстаудың бірыңғай белгісімен таңбаланады.

Сертификат нөмірі/сәйкестік декларациясы мен оның қолданылу мерзімі туралы ақпаратты Сіз POLARIS бұйымын сатып алған жерде немесе Өндірушінің Уәкілетті өкілінен алу мүмкінсіз.



Шығарылған күні аспаптың нәлінде көрсетілген.

Бұйымның қызмет ету мерзімі: 3 жыл

Бұйымға берілетін кепілдік мерзім: 36 ай

Сақталу мерзімі: 5 жыл өндірілген күнінен бастап

Өндіруші:

НИНБО ХЭНСФОРТ ОВЕРСИЗ ЭЙША ЛИМИТЕД,
№ 158 Доншан Лю, Хушан Чжидао, Цыси, Чжэцзян Провинциясы, ҚХР
ДЕКОМИН ПЛАСТИКС ПРОДУКТС МАНУФЕКЧКРИНГ ЛТД зауытында,
Чуанье өндірістік аймағы, Ксинхэ Шецю, Вандзиан, Дуньгуань қаласы, Гуандун
провинциясы, Қытай
NINGBO HANSFORT OVERSEAS ASIA LIMITED,
No. 158 Dongshan Lu, Hushan Jiedao, Cixi City, Zhejiang Province, PRC
at factory DECOMIN PLASTICS PRODUCTS MANUFACTURING LTD.
528322, ChuangYe Industrial Zone, Xinhe Shequ, Wanjiang, Dongguan City, Guangdong
Province, China

Импорттаушы және Дайындаушының РФ-ғы және Кеден Одағы мүше мемлекеттеріндегі уәкілетті өкілі:

"ЭйДжиАй Электроникс" ЖШҚ, Ресей, 115419, Мәскеу қ.,
Орджоникидзе к-сі, 11-үй, 3-құрылым, 4-қабат, 1 үй-жай, 13-бөлме.
Бірыңғай анықтама қызметінің телефоны: 8 800-700-11-78
Authorized representative of the manufacturer in EU:
JSC "HTV1", Švitrigailos g. 11 A, Vilnius, LT-03228

КЕПІЛДІКТІ МІНДЕТТЕМЕЛЕР

Бұйым: Едендік желдеткіш

Моделі: PSF 3080

Осы кепілдік бұйымды сатып алудың расталған күнінен бастап 36 ай бойы әрекет етеді және «Тұтынушылардың құқықтарын қорғау туралы» Кедендік одақтың мүше мемлекеттерінің Заңына сәйкес бұйымға кепілдік қызмет көрсетуін білдіреді.

16. Өндірушінің кепілдік міндеттемелері «POLARIS» сауда белгісімен шығарылатын және кепілдік қызмет көрсету ұсынылатын елдерде өндіруші уәкілетті еткен елдерде сатып алынған барлық модельдерге таралады (сатып алу орнына тәуелсіз).
17. Бұйым пайдалану жөніндегі нұсқаулыққа және қауіпсіздік жөніндегі ережелер мен талаптарды сақтауға қатаң сәйкестікте пайдаланылуы тиіс.
18. Осы кепілдік тауарды тұтынушыға бергеннен кейін пайда болған келесі кемшіліктерге қатысты болмайды:
 - a. Химиялық, механикалық немесе өзге де әсер ету, бөгде заттардың, сұйықтықтардың, жәндіктердің және олардың тіршілік ету өнімдерінің бұйымның ішіне түсуінен;
 - b. Бұйымды оның тікелей міндетінен тыс пайдалануында болатын қате пайдаланылуы, сондай-ақ Пайдалану жөніндегі нұсқаулықтың және қауіпсіздік техникасы ережелерінің талаптарын бұза отырып, бұйымды орнату және пайдалану;
 - c. Бұйымды ол арналмаған мақсаттарда пайдаланудан;
 - d. Қалыпты пайдалану, сонымен қатар функционалдық қасиеттеріне әсер етпейтін: сыртқы немесе ішкі бетінің механикалық зақымдануы (майысулар, сызаттар, ескірулер), металл түсінің табиғи өзгеруі, оның ішінде құбылмалы және қара дақтардың пайда болуы, сондай-ақ жабынды зақымдалған жерлерде және металдың жабылмаған учаскелерінде металл жемірілуінен;

- e. Өңдеу бөлшектерінің, шамдардың, батареялардың, қорғанис экрандарының, қоқыс жинағыштардың, белбеулердің, щеткалардың және пайдалану мерзімі шектеулі өзге де бөлшектердің тозуына;
 - f. Авторизацияланған сервис орталықтары* болып табылмайтын тұлғалар немесе ұйымдар өндірген бұйымды жөндеуіне;
 - g. Бұйымның тасымалдау кезіндегі, дұрыс пайдаланбау, сондай-ақ бұйымның конструкциясында көзделмеген модификациялармен немесе өз бетінше жөндеумен байланысты зақымдануларына.
19. Егер бұйымда паспорттық сәйкестендіру тақтайшасы жоқ болса, немесе ондағы деректер жойылған не түзетілген болса, өндіруші кепілдікті міндеттемелер үшін жауапты болмайды.
20. Осы кепілдік тек қана жеке тұрмыстық қажеттіліктер үшін жарамды және де коммерциялық, өнеркәсіптік немесе кәсіби мақсаттар үшін пайдаланылатын бұйымдарға қолданылмайды.

Назар аударыңыз!! Өндіруші POLARIS бұйымымен адамдарға, үй жануарларына, қоршаған ортаға тікелей немесе жанама келтірілген зиян немесе егер бұл бұйымды пайдалану және орнату ережелерін немесе шарттарын сақтамау, тұтынушының немесе үшінші тұлғалардың қасақана немесе абайсыз әрекеттері нәтижесінде болған жағдайда мүлікке келтірілген зиян үшін жауапты болмайды.

POLARIS бұйымдарына техникалық қызмет көрсету, сапаны тексеру, кепілдік және кепілдік жөндеу бойынша барлық сұрақтар бойынша жақын жердегі POLARIS қызмет көрсету орталығына немесе сатушыға – POLARIS өкілетті дилеріне хабарласыңыз

POLARIS бұйымдарына кепілді жөндеуді тек POLARIS авторланған сервистік орталықтары жүзеге асырады.

*Компанияның сайтындағы авторландырылған сервистік орталықтарының мекенжайлары: www.polaris.ru

Кепілдік жөндеу кезінде бұйымды сатып алу күнін растау немесе заңда көзделген өзге де талаптарды ұсыну үшін Сізден сатып алу туралы құжаттарды сақтауды сұраймыз.

Мұндай құжаттар POLARIS толтырылған кепілдік талоны, кассалық чек немесе Сатушының түбіртегі, сатып алу күні мен орнын растайтын өзге де құжаттар болып табылуы мүмкін.

Бұйымды сатып алу күнін растайтын құжат ұсынылмаған кезде, кепілдік мерзімі бұйым дайындалған күннен бастап есептеледі.

Дайындалған күні бұйымның артқы қабырғасындағы паспорттық сәйкестендіру тақтайшасында көрсетілген